

Защищаемые агрегаты: Двигатель, Коробка переключения передач

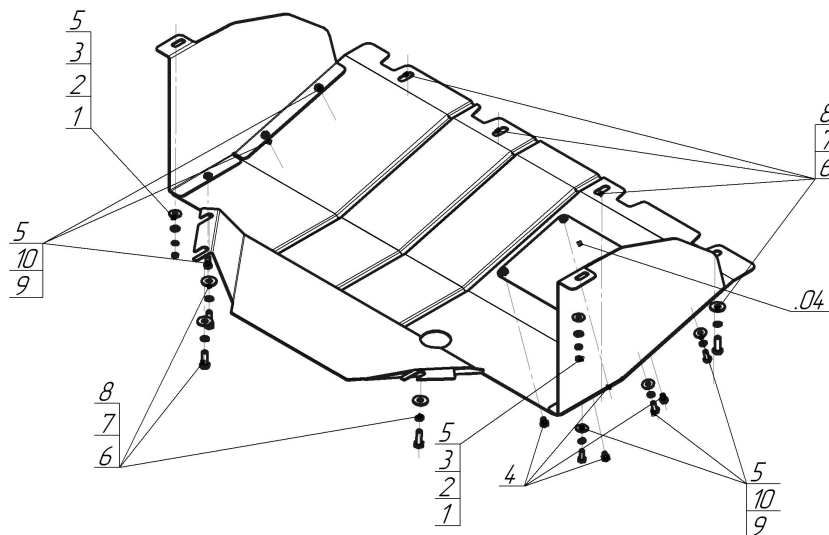











Материал защиты: 2 мм, Сталь



Марка	Модель	Объем	Год выпуска
FIAT	Ducato 244	2.0, 2.3, 2.8	2002-2012



Комплект крепежа

03		Балка		5		Шайба кузов. DIN 9021 M 08	2 шт
03-01		Балка		6		Шайба Гровера DIN 127 В М10, средняя серия	7 шт
04		Балка		7		Шайба кузов. DIN 9021 M 10	7 шт
1		Гайка DIN 934 М 06	2 шт	8		Болт DIN 961 10x1,25x30 (мелк)	7 шт
2		Шайба Гровера DIN 127 В М06, средняя серия	2 шт	9		Болт DIN 933 – 8.8 08x020	6 шт
3		Шайба кузов. DIN 9021 М 06	2 шт	10		Шайба Гровера DIN 127 В М08, средняя серия	6 шт
4		Болт DIN 933 – 8.8 08x010	4 шт				

Автомобиль без защиты

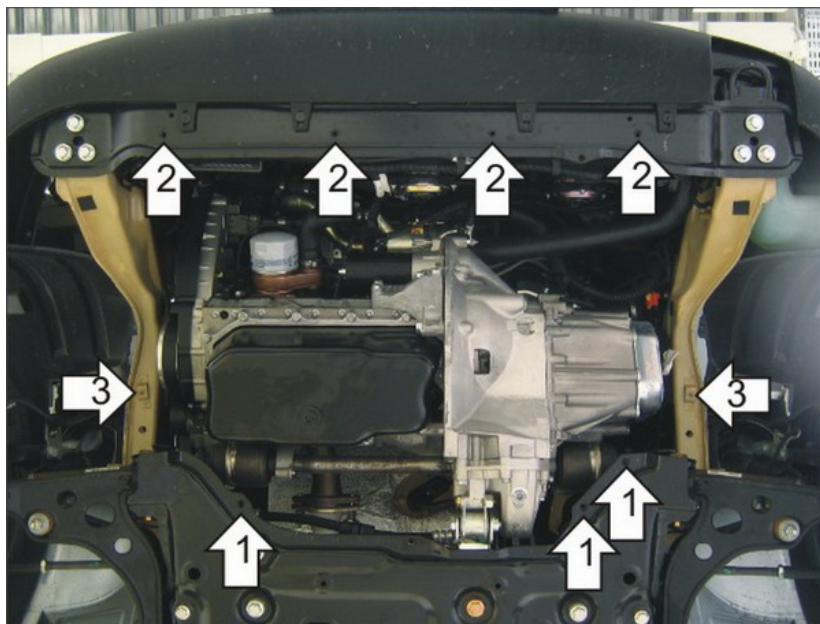

Автомобиль с защитой

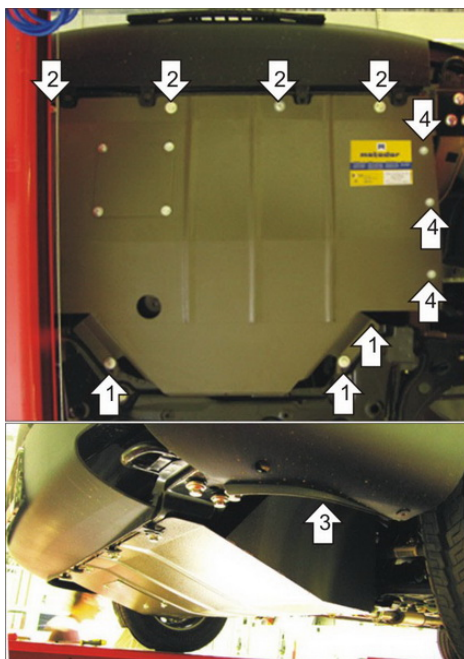

Порядок установки

1. Установить на штатные точки крепления пыльника поперечной балки подвески задние точки защиты при помощи Болтов M10x1,25x30.
2. Установить на штатные точки крепления пыльника поперечной балки под радиатором передние точки защиты при помощи Болтов M10x1,25x30.
3. Установить на штатные точки крепления пыльника на лонжеронах боковины защиты при помощи Гаяк M6, Шайб 8, Шайб и Гр. Шайб 6.
4. Прикрепить боковины к защите при помощи Болтов M8x20 с Шайбами и Гр. Шайбами 8. Затянуть весь крепеж.

Компания оставляет за собой право вносить изменения в конструкцию и комплектацию продукции.
Появились вопросы по установке? Заходите на сайт: motodog.pro или звоните по номеру с сайта.

Версия инструкции от 25.03.2021 14:47:23