

Защищаемые агрегаты: Двигатель, Коробка переключения передач

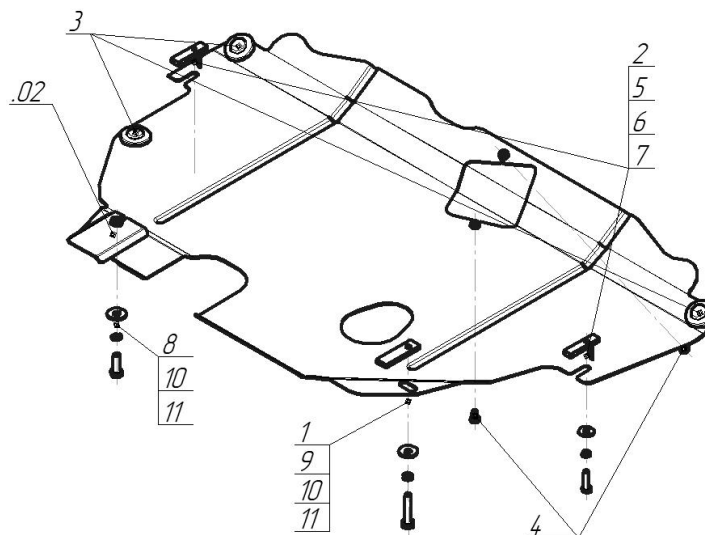











Материал защиты: 2 мм, Сталь



Марка	Модель	Объем	Год выпуска	Марка	Модель	Объем	Год выпуска
Ford	Galaxy	1.8, 2.0, 2.3	2006-2010	Ford	Mondeo IV	1.6, 2.0, 2.3	2010-2015
Ford	Galaxy	2.0, 2.2	2010-2015	Ford	S-max	2.0, 2.3	2006-2015
Ford	Mondeo IV	1.6, 2.0, 2.3	2007-2010				



Комплект крепежа

02		Балка		6		Шайба Гровера DIN 127 В М08, средняя серия	2 шт
1		ПР 70x20x6 А15 М10	1 шт	7		Шайба кузов. DIN 9021 М 08	2 шт
2		ПУ 60x14x6 А20 В10 М8	2 шт	8		Болт DIN 933 – 8.8 10x030	1 шт
3		Демпфер	3 шт	9		Болт DIN 933 – 8.8 10x050	1 шт
4		Болт DIN 933 – 8.8 08x010	2 шт	10		Шайба Гровера DIN 127 В М10, средняя серия	2 шт
5		Болт DIN 933 – 8.8 08x030	2 шт	11		Шайба кузов. DIN 9021 М 10	2 шт

Автомобиль без защиты

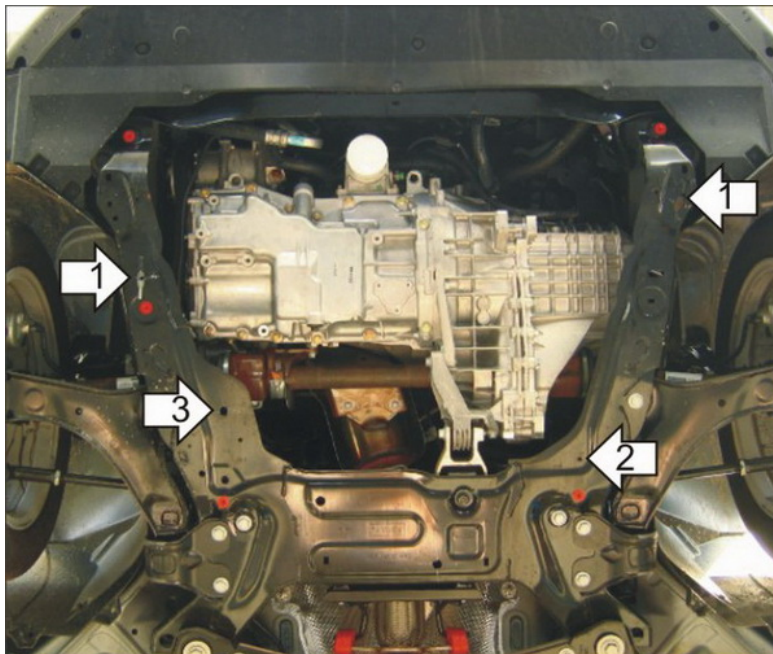

Автомобиль с защитой

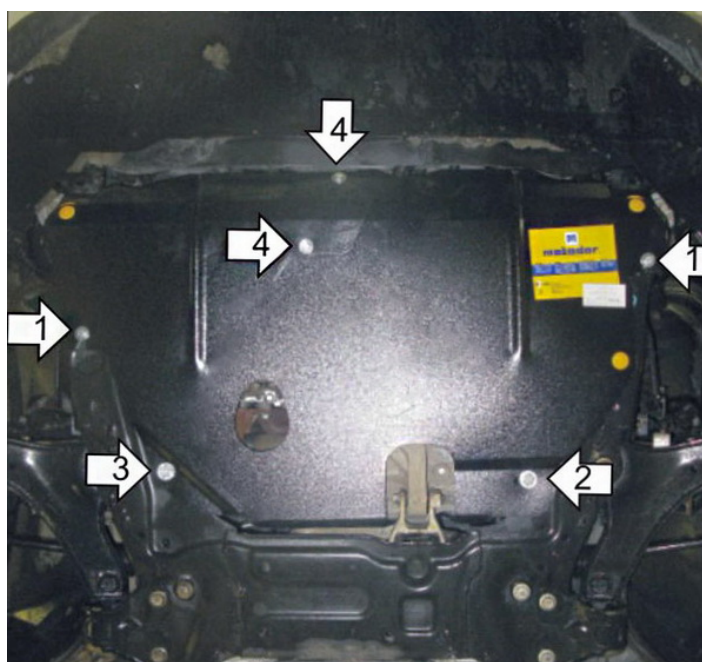

Порядок установки

1. Снять пластиковый пыльник. Установить в отверстия подрамника переднюю часть Защиты при помощи ПУ 60x14 A20B10 M8, Болтов M8x30, Шайб 8 и Гроверов 8.
2. Установить на подрамник правую заднюю часть Защиты при помощи Прижима, Болта M10x50, Шайбы 10 и Гровера 10.
3. Установить в сквозные отверстия подрамника левую заднюю часть Защиты, придерживая через сливное отверстие ПР 70x20x6 A15 M10, при помощи Болта M10x50, Шайбы 10 и Гровера 10.
4. Установить на Защиту Крышку Люка при помощи Болтов M8x16, Шайб 8 и Гроверов 8.

Компания оставляет за собой право вносить изменения в конструкцию и комплектацию продукции.
Появились вопросы по установке? Заходите на сайт: motodog.pro или звоните по номеру с сайта.

Версия инструкции от 25.03.2021 15:00:18