

Защищаемые агрегаты: Двигатель, Коробка переключения передач

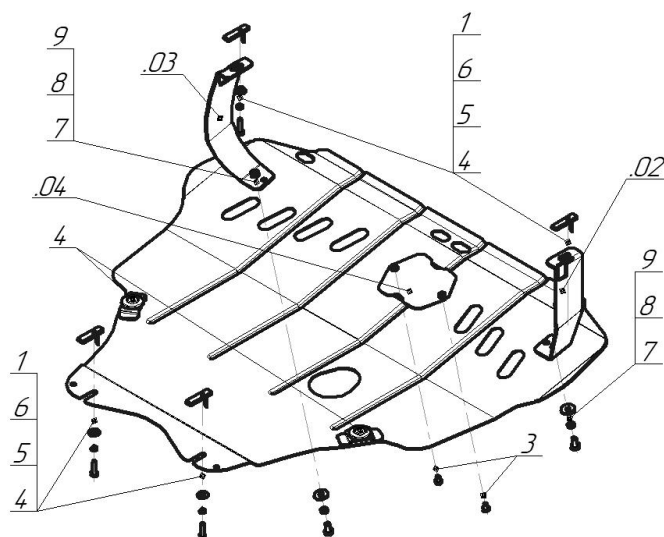











Материал защиты: 2 мм, Сталь



Марка	Модель	Объем	Год выпуска	Марка	Модель	Объем	Год выпуска
Ford	Focus	1.6	2004-2007	Ford	Focus	1.6	2008-2010
Ford	Focus	1.6	2008-2010	Ford	Focus C-max	1.6	2003-2007
Ford	Focus	1.6	2004-2007				



### Комплект крепежа

02		Балка		4		Болт DIN 933 – 8.8 08x030	4 шт
03		Балка		5		Шайба Гровера DIN В 127 М08, средняя серия	4 шт
.04		Крышка люка №5	1 шт	6		Шайба кузов. DIN 9021 М 08 *200*	4 шт
1		ПУ 60x14x6 А20 В10 М8	4 шт	7		Болт DIN 933 – 8.8 10x020	2 шт
2		Демпфер	2 шт	8		Шайба Гровера DIN 127 В М10, средняя серия	2 шт
3		Болт DIN 933 – 8.8 08x010	2 шт	9		Шайба кузов. DIN 9021 М 10 *200*	2 шт

## Автомобиль без защиты

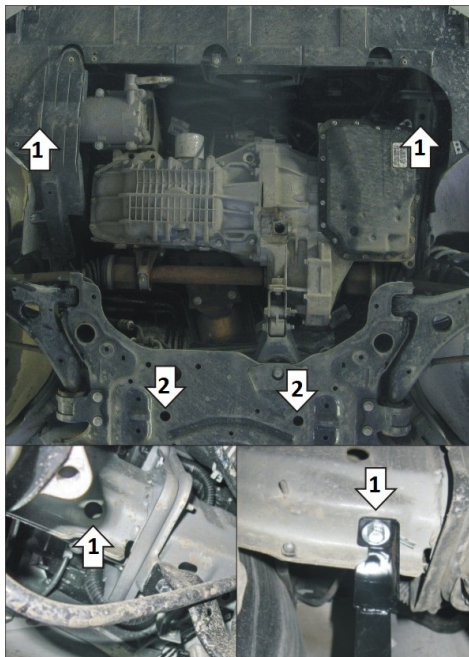

## Автомобиль с защитой

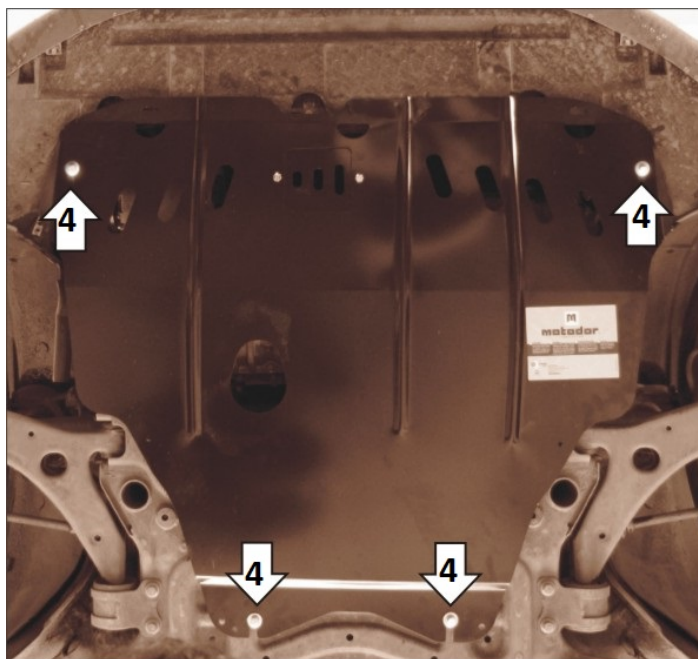

## Порядок установки

1. Установить Кронштейны к лонжеронам спереди автомобиля при помощи ПУ 60x14x5 М8, Болтов М8x30, Гр8 и Ш8.
2. Заложить сзади в отверстия подрамника а/м ПУ 60x14x5 М8 и ввинтить Болты М8x30 с Гр8 и Ш8.
3. Установить в отверстия щита Демпферы и закрепить крышку люка при помощи Болтов М8x10.
4. Установить щит на а/м, заведя задние открытые пазы в ранее установленные крепления, установить передние точки щита на ранее установленные кронштейны при помощи Болтов М10x20, Гр10 и Ш10.  
Отцентрировать щит, затянуть все резьбовые соединения.

Компания оставляет за собой право вносить изменения в конструкцию и комплектацию продукции.  
Появились вопросы по установке? Заходите на сайт: [motodog.pro](http://motodog.pro) или звоните по номеру с сайта.

Версия инструкции от 25.01.2021 12:58:07