

Защищаемые агрегаты: Двигатель, Коробка переключения передач

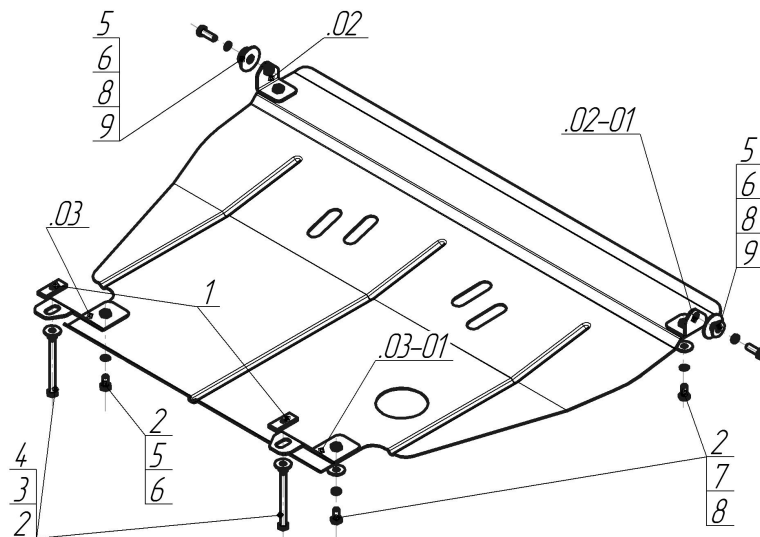











Материал защиты: 2 мм, Сталь



Марка	Модель	Объем	Год выпуска	Марка	Модель	Объем	Год выпуска
Nissan	Almera	1.4, 1.5, 1.6, 1.8, 2.0	1995-2000	Nissan	Sunny	1.4, 1.6, 2.0	1990-1995
Nissan	Primera	1.6, 2.0	1990-1996	Nissan	Sunny	1.6	1990-1995
Nissan	Primera	1.6, 1.8, 2.0	1996-2001				



Комплект крепежа

02		Балка		4		Шайба кузов. DIN 9021 M 08	2 шт
02-01		Балка		5		Болт DIN 933 – 8.8 10x020	4 шт
03		Балка		6		Болт DIN 933 – 8.8 10x030	2 шт
03-01		Балка		7		Шайба Гровера DIN 127 B M10, средняя серия	6 шт
1		ПР 50x20x6 M8	2 шт	8		Шайба кузов. DIN 9021 M 10	6 шт
2		Болт DIN 933 – 8.8 08x110	2 шт	9		Шайба кузов. DIN 9021 M 14 увеличенная	2 шт
3		Шайба Гровера DIN 127 B M08, средняя серия	2 шт				

Автомобиль без защиты

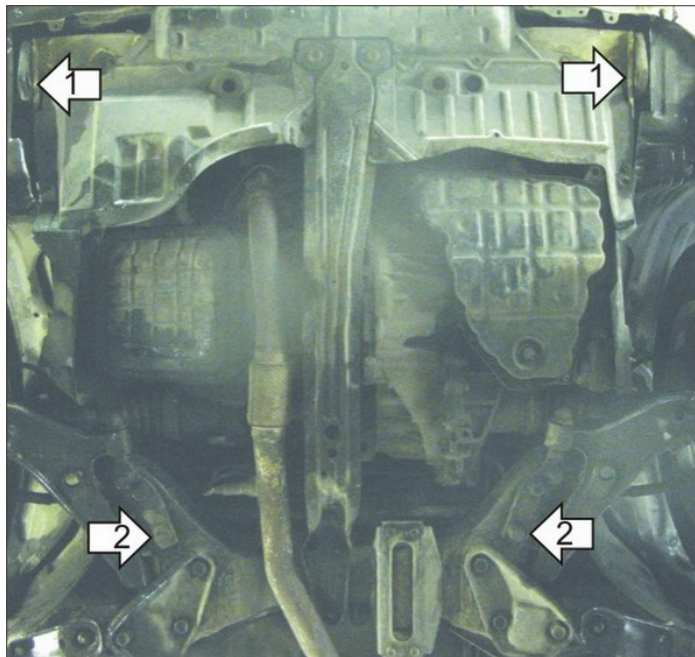

Автомобиль с защитой

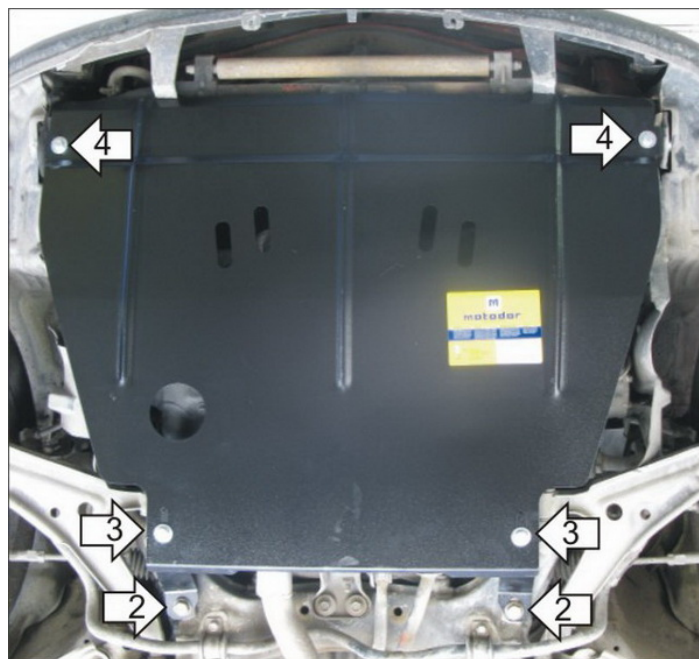

Порядок установки

1. Установить на транспортировочные проушины Уголки при помощи Болтов M10x30, Шайб 14, Шайб 10 и Гроверов 10.
2. Установить на поперечную балку моторного отсека Кронштейны при помощи ПР 50x20x6 M8, Болтов M8x110, Шайб 8 и Гроверов 8.
3. Установить на ранее установленные Кронштейны задние точки крепления Защиты при помощи Болтов M10x20, Шайб 10 и Гроверов 10.
4. Установить на ранее установленные Уголки передние точки крепления Защиты при помощи Болтов M10x20, Шайб 10 и Гроверов 10.

Компания оставляет за собой право вносить изменения в конструкцию и комплектацию продукции.
Появились вопросы по установке? Заходите на сайт: motodog.pro или звоните по номеру с сайта.