

Защищаемые агрегаты: Двигатель, Коробка переключения передач

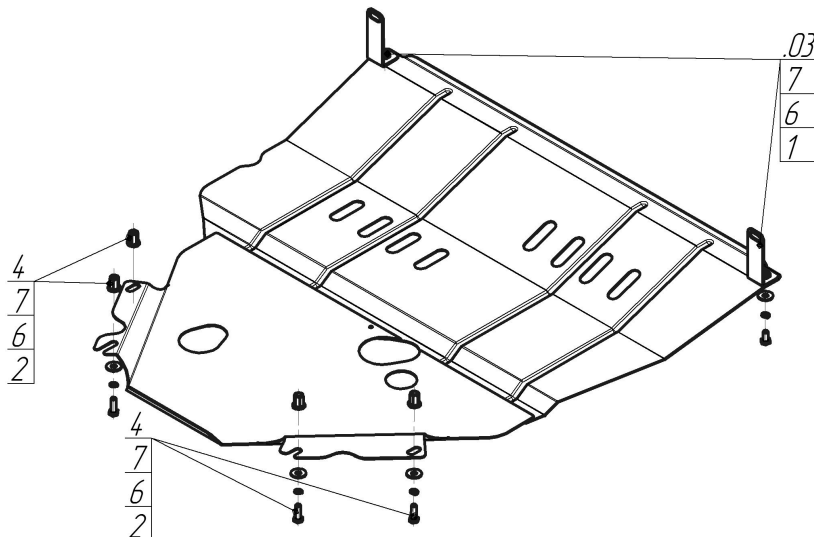







Материал защиты: 2 мм, Сталь



Марка	Модель	Объем	Год выпуска	Марка	Модель	Объем	Год выпуска
Citroen	Jumper 250	2.2, 3.0	2006-н.в.	Peugeot	Boxer 250	2.2, 3.0	2006-н.в.
FIAT	Ducato 250	2.0, 2.2, 2.3, 3.0	2006-н.в.				



**Комплект крепежа**

03		Балка		4		Втулка шестигранная М10	4 шт
1		Болт DIN 933 – 8.8 10x020	2 шт	5		Гайка DIN 934 М 10x1,5	1 шт
2		Болт DIN 933 – 8.8 10x030	4 шт	6		Шайба Гровера DIN 127 В М10, средняя серия	6 шт
3		Болт DIN 933 – 8.8 10x050	1 шт	7		Шайба кузов. DIN 9021 М 10	6 шт

## Автомобиль без защиты



## Автомобиль с защитой



## Порядок установки

1. Снять пластиковый пыльник.
2. Вывернуть штатные болты на фланцах лонжеронов с внутренней стороны. Установить под каждый из болтов кронштейн (гибом с гайкой вперед) и затянуть обратно.
3. Завальцевать в отверстия подрамника шестигранные втулки М10.
4. Установить задние крепежные точки щита на ранее установленные втулки при помощи Болтов М10х30, Гр10 и Ш10.
5. Установить передние точки щита на ранее установленные кронштейны при помощи Болтов М10х20, Гр10 и Ш10.
6. Установить на место штатный пыльник.

Компания оставляет за собой право вносить изменения в конструкцию и комплектацию продукции.  
Появились вопросы по установке? Заходите на сайт: [motodog.pro](http://motodog.pro) или звоните по номеру с сайта.