

Защищаемые агрегаты: Двигатель, Коробка переключения передач

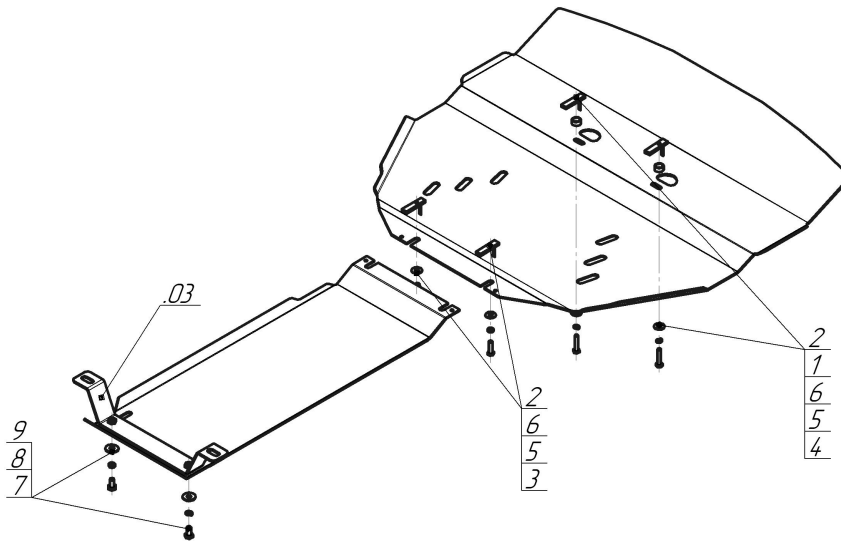



Материал защиты: 3 мм, Сталь



Марка	Модель	Объем	Год выпуска	Марка	Модель	Объем	Год выпуска
Hyundai	Equus	5.0	2009-2013	Hyundai	Equus	5.0	2013-2016



### Комплект крепежа

03		Балка		5		Шайба Гровера DIN 127 B M08, средняя серия	4 шт
1		Проставка 10	2 шт	6		Шайба кузов. DIN 9021 M 08	4 шт
2		ПУ 60x14x6 A20 B10 M8	4 шт	7		Болт DIN 933 – 8.8 10x020	2 шт
3		Болт DIN 933 – 8.8 08x030	2 шт	8		Шайба Гровера DIN 127 B M10, средняя серия	2 шт
4		Болт DIN 933 – 8.8 08x040	2 шт	9		Шайба кузов. DIN 9021 M 10	2 шт

## Автомобиль без защиты

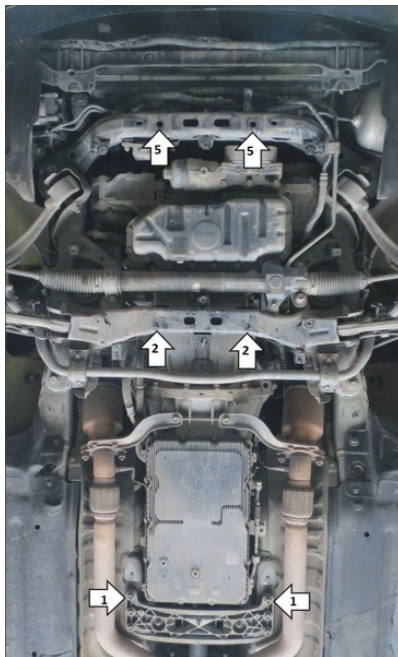

## Автомобиль с защитой

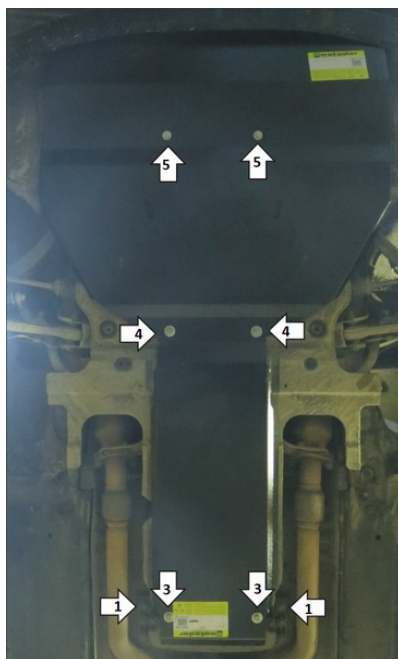

## Порядок установки

1. Отвернуть болты крепления поперечины коробки передач к кузову, установить под них Балку и завернуть болты на место.
2. В отверстия в подрамнике подвески заложить Планки ПУ60x14x6 М8 и установить на них Задний Щит при помощи Болтов М8x30 с Шайбами и Гр. Шайбами 8.
3. Прикрепить Задний Щит к Балке при помощи Болтов М10x20 с Шайбами 10 и Гр. Шайбами 10.
4. Совместно с передними точками крепления Заднего Щита установить задние точки Переднего Щита.
5. В отверстия в подрамнике спереди заложить Планки ПУ60x14x6 М8 и прикрепить к ним Передний Щит при помощи Болтов М8x30 с Шайбами и Гр. Шайбами 8. Затянуть весь крепеж.

Компания оставляет за собой право вносить изменения в конструкцию и комплектацию продукции.  
Появились вопросы по установке? Заходите на сайт: [motodog.pro](http://motodog.pro) или звоните по номеру с сайта.

Версия инструкции от 25.03.2021 14:56:01