

Защищаемые агрегаты: Двигатель, Коробка переключения передач

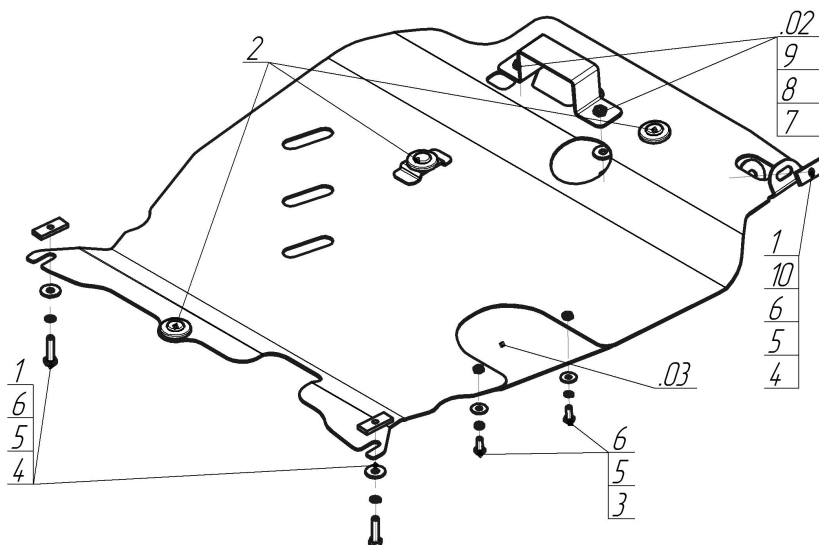









Материал защиты: 3 мм, Сталь



Марка	Модель	Объем	Год выпуска	Марка	Модель	Объем	Год выпуска
Citroen	C-Crosser	2.0, 2.2, 2.4	2007-2012	Mitsubishi	Outlander XL	2.0, 2.2, 2.4, 3.0	2009-2012
Mitsubishi	Outlander XL	3.0	2007-2009	Peugeot	4007	2.0, 2.2, 2.4	2007-2012
Mitsubishi	Outlander XL	2.0, 2.2, 2.4, 3.0	2007-2009				



### Комплект крепежа

02		Балка		5		Шайба кузов. DIN 9021 M 08	5 шт
03		Балка		6		Болт DIN 933 – 8.8 10x030	2 шт
1		ПР 50x20x6 М8	3 шт	7		Болт DIN 933 – 8.8 08x040	2 шт
2		Демпфер	3 шт	8		Шайба Гровера DIN 127 В М10, средняя серия	2 шт
3		Болт DIN 933 – 8.8 08x014	2 шт	9		Шайба кузов. DIN 9021 М 10	2 шт
4		Шайба Гровера DIN 127 В М08, средняя серия	5 шт	10		Шайба кузов. DIN 9021 М 14 увеличенная	1 шт

## Автомобиль без защиты

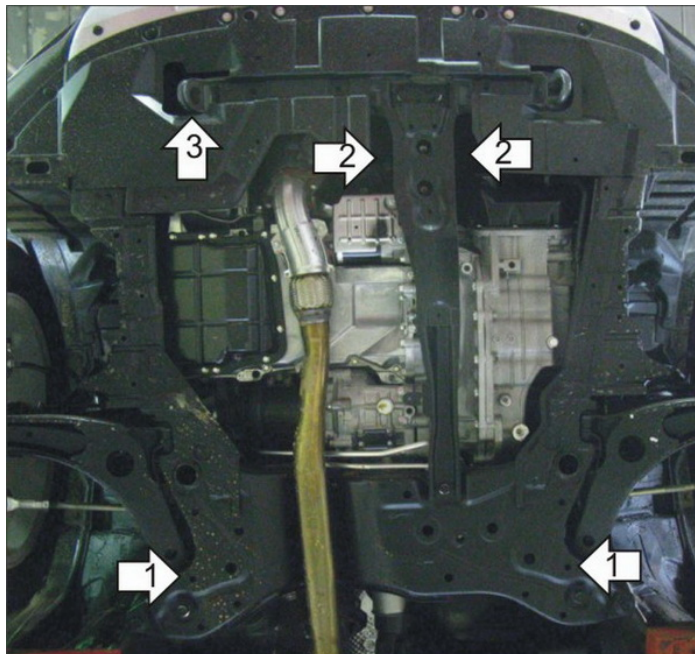

## Автомобиль с защитой

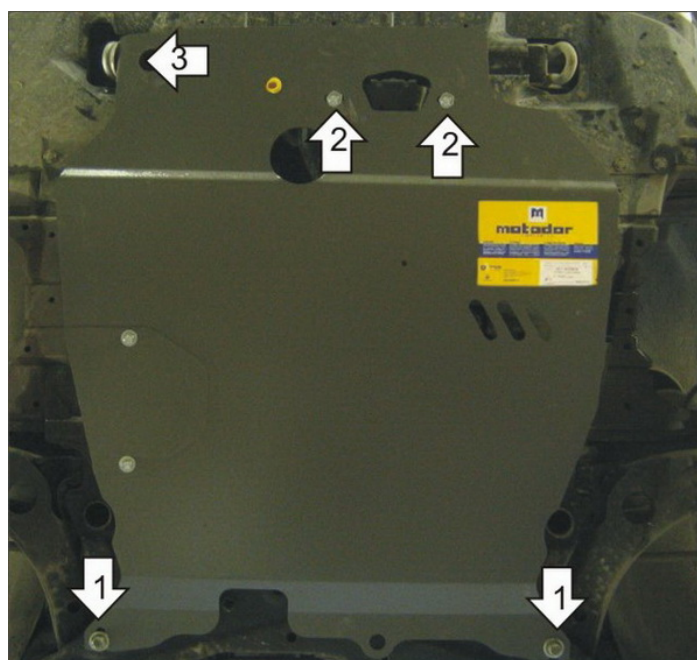

## Порядок установки

1. Установить на поперечную балку передней подвески задние точки крепления Защиты при помощи ПР 50x20x6 М8, Болтов М8x40, Шайб 8 и Гроверов 8.
2. Установить на продольную балку подрамника средние точки крепления Защиты при помощи Скобы, Болтов М10x40, Шайб 10 и Гроверов 10.
3. Установить на буксировочную проушину переднюю точку крепления Защиты при помощи ПР 50x20x6 М8, Болта М8x40, Шайбы 14, Шайбы 8 и Гровера 8.

Компания оставляет за собой право вносить изменения в конструкцию и комплектацию продукции.  
Появились вопросы по установке? Заходите на сайт: [motodog.pro](http://motodog.pro) или звоните по номеру с сайта.

Версия инструкции от 25.03.2021 14:59:16