

Защищаемые агрегаты: Двигатель, Передний дифференциал, Коробка переключения передач

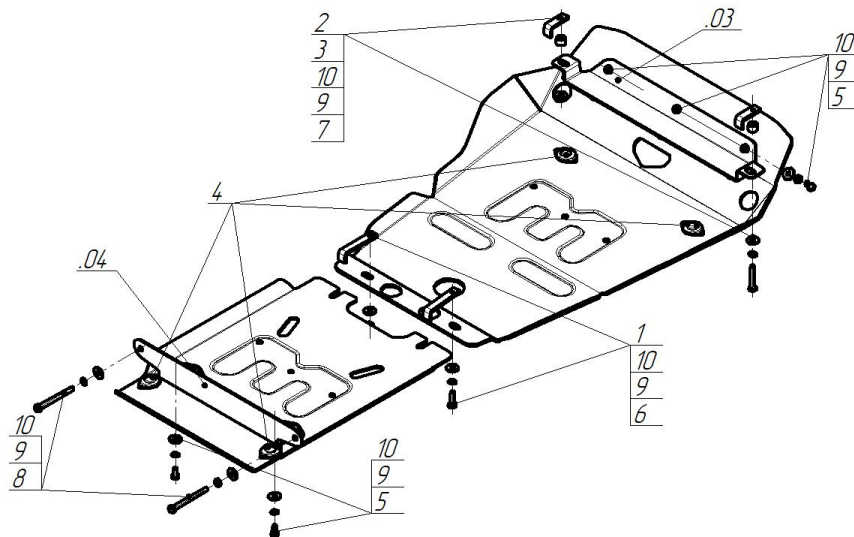











Материал защиты: 5 мм, Алюминий



| Марка | Модель | Объем | Год выпуска | Марка | Модель | Объем | Год выпуска |
|--------|------------------------|-------|-------------|--------|------------------------|-------|-------------|
| Toyota | Land Cruiser Prado 150 | 4.0 | 2009-2014 | Toyota | Land Cruiser Prado 150 | 4.0 | 2017-2023 |
| Toyota | Land Cruiser Prado 150 | 4.0 | 2014-2017 | | | | |



Комплект крепежа

| | | | | | | | |
|----|-------------------------------------------------------------------------------------|---------------------------|------|----|-------------------------------------------------------------------------------------|--------------------------------------------|-------|
| 03 |  | Балка | | 4 |  | Демпфер | 4 шт |
| 04 |  | Балка | | 6 |  | Болт DIN 933 – 8.8 10x035 | 2 шт |
| 1 |  | ПЗ 106x20x6 A85 M10 | 2 шт | 8 |  | Болт DIN 933 – 8.8 10x060 | 2 шт |
| 2 |  | Болт DIN 933 – 8.8 10x020 | 5 шт | 8 |  | Болт DIN 933 – 8.8 10x110 | 2 шт |
| 2 |  | ПЗ 61x20x6 A40 M10 | 2 шт | 9 |  | Шайба Гровера DIN 127 В M10, средняя серия | 11 шт |
| 3 |  | Проставка 15 | 2 шт | 10 |  | Шайба кузов. DIN 9021 М 10 | 11 шт |

Автомобиль без защиты

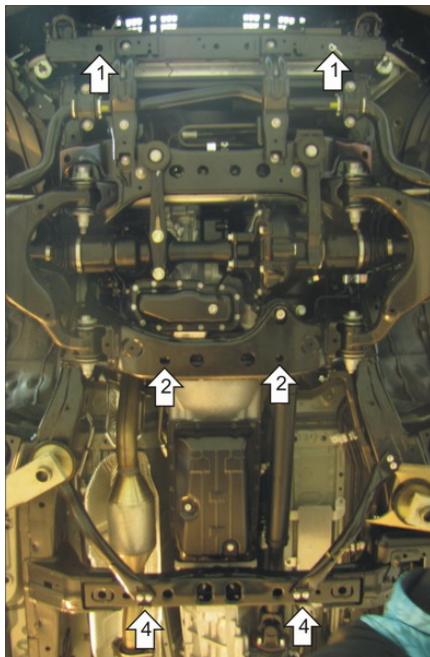

Автомобиль с защитой

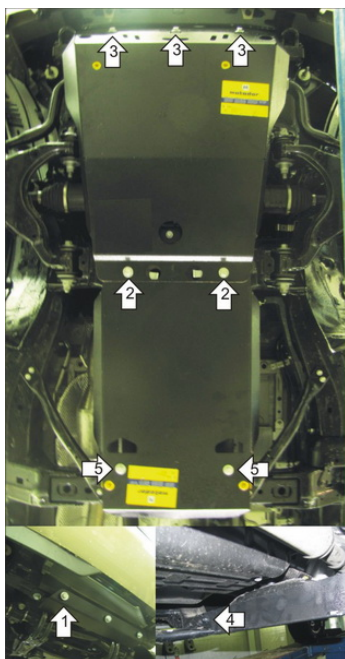

Порядок установки

1. Сняв штатный пыльник, установить Переднюю Балку на поперечную балку под радиатором с помощью Проставок 15, Болтов M10x60 и ПЗ 61x20x6 A40 M10.
2. Установить задние точки первого щита с помощью болтов M10x35 и ПЗ 106x20x6 A85 M10.
3. Установить передние точки первого щита к Балке с помощью болтов M10x20.
4. Установить заднюю балку с помощью Болтов M10x110.
5. Установить передними открытыми пазами второй щит совместно с задними точками первого щита и закрепить его к задней Балке Болтами M10x20. Затянуть весь крепеж.

Компания оставляет за собой право вносить изменения в конструкцию и комплектацию продукции.
Появились вопросы по установке? Заходите на сайт: motodog.pro или звоните по номеру с сайта.

Версия инструкции от 23.01.2024 16:53:26