

Защищаемые агрегаты: Топливный бак

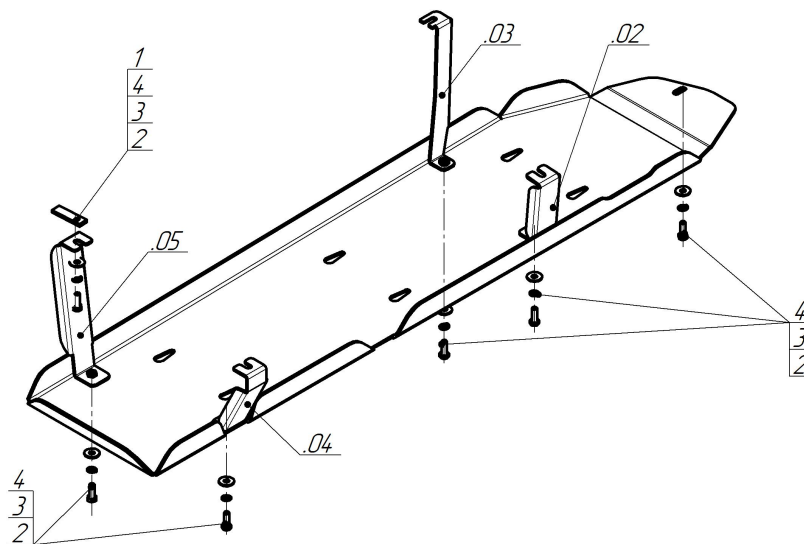







Материал защиты: 5 мм, Алюминий



Марка	Модель	Объем	Год выпуска
Toyota	Sequoia	3.5	2022-н.в.



Комплект крепежа

02		Балка	1		ПР 70x20x6 A15 M10	1 шт
03		Балка	2		Болт DIN 933 – 8.8 10x030	6 шт
04		Балка	3		Шайба Гровера DIN 127 В M10, средняя серия	6 шт
05		Балка	4		Шайба кузов. DIN 9021 М 10	6 шт

## Автомобиль без защиты

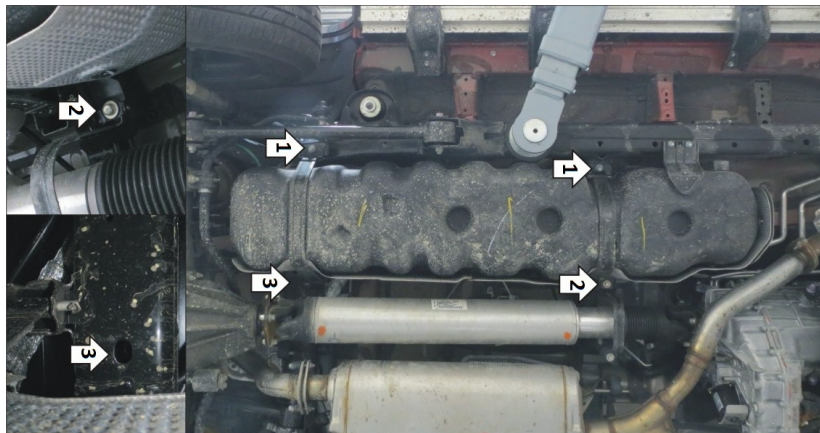

## Автомобиль с защитой

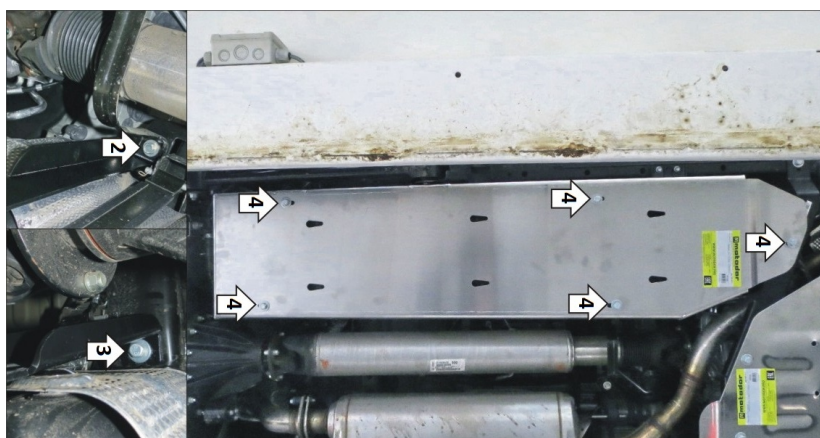

## Порядок установки

Защита устанавливается только совместно с защитой арт. 32529!

1. Установить кронштейн 02 и 04 под штатный болт крепления топливного бака.

2. Установить кронштейн 03 под штатный болт крепления страховочной скобы карданного вала.

3. Установить кронштейн 05 в отверстие в поперечине рамы при помощи планки ПР70х20х6 М10, болта М10х30 с шайбой и гр. шайбой 10.

4. Прикрепить щиты к кронштейнам и балке защиты арт. 32529 при помощи болтов М10х30 с шайбами и гр. шайбами 10. Затянуть весь крепеж.

Компания оставляет за собой право вносить изменения в конструкцию и комплектацию продукции.  
Появились вопросы по установке? Заходите на сайт: [motodog.pro](http://motodog.pro) или звоните по номеру с сайта.

Версия инструкции от 13.07.2023 10:43:29