

Защищаемые агрегаты: Топливный бак

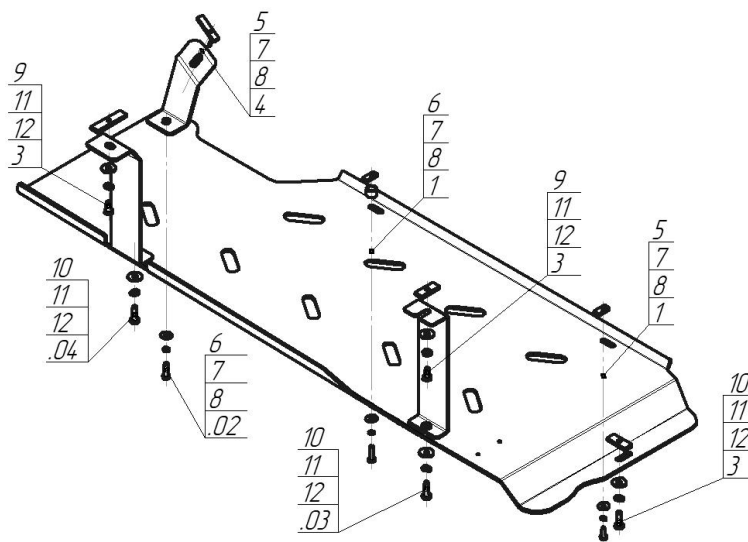













Материал защиты: 5 мм, Алюминий



Марка	Модель	Объем	Год выпуска
Chevrolet	Express	5.3, 6.0	2002-2014



Комплект крепежа

02		Балка		6		Болт DIN 933 – 8.8 08x030	2 шт
03		Балка		7		Шайба Гровера DIN 127 В М08, средняя серия	4 шт
04		Балка		8		Шайба кузов. DIN 9021 М 08	4 шт
1		ПР 30x14x5 А10 М8	2 шт	9		Болт DIN 933 – 8.8 10x020	2 шт
2		ПР 50x20x6 М8	2 шт	10		Болт DIN 933 – 8.8 10x030	3 шт
3		ПР 80x20x6 М10	1 шт	11		Шайба Гровера DIN 127 В М10, средняя серия	5 шт
4		ПУ 60x14x6 А20 В10 М8	1 шт	12		Шайба кузов. DIN 9021 М 10	5 шт
5		Болт DIN 933 – 8.8 08x020	2 шт				

Автомобиль без защиты



Автомобиль с защитой

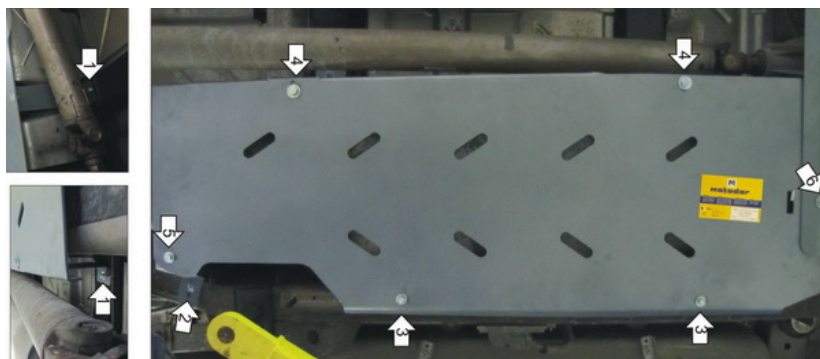

Порядок установки

1. Установить на раму Кронштейны при помощи ПР 50x20x6 М10 и ПР 80x20x6 М10, Болтов М10x20, Шайб 10 и Гроверов 10.
2. Установить на лонжерон Кронштейн при помощи ПУ 60x14x6 М8, Болтов М8x20, Шайб 8 и Гроверов 8.
3. Установить левые крепежные точки Щита на лонжерон при помощи ПР 30x14x5 М8, Болтов М8x20, Шайб 8 и Гроверов 8.
4. Установить на ранее установленные Кронштейны правые крепежные точки Щита при помощи Болтов М10x30, Шайб 10 и Гроверов 10.
5. Установить на ранее установленный Кронштейн заднюю крепежную точку Щита при помощи Болта М8x30, Шайбы 8 и Гровера 8.
6. Установить переднюю крепежную точку Щита совместно с задней крепежной точкой Защиты раздаточной коробки при помощи ПР 50x20x6 М10, Болта М10x30, Шайбы 10 и Гровера 10.

Компания оставляет за собой право вносить изменения в конструкцию и комплектацию продукции.
Появились вопросы по установке? Заходите на сайт: motodog.pro или звоните по номеру с сайта.

Версия инструкции от 25.03.2021 14:19:57