

Защищаемые агрегаты: Двигатель, Передний дифференциал, Коробка переключения передач, Раздаточная коробка

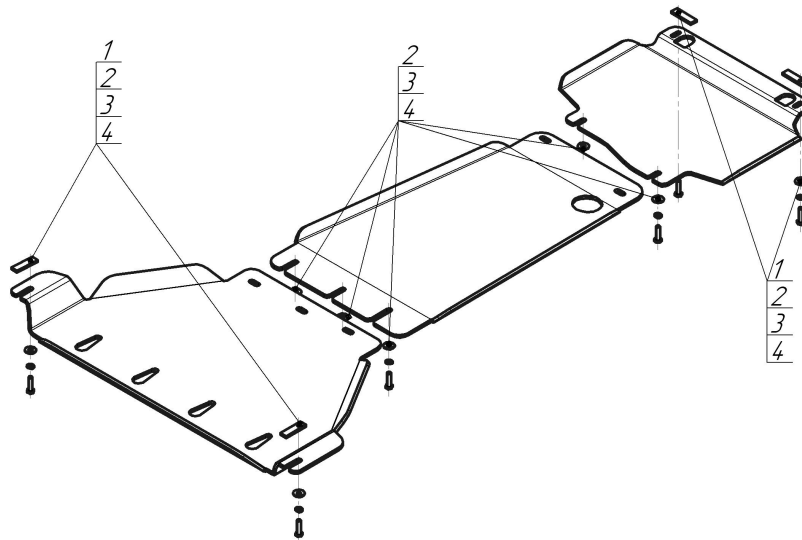



Материал защиты: 8 мм, Алюминий



Марка	Модель	Объем	Год выпуска
Dodge	Ram 1500 TRX	6.2	2021-н.в.



Комплект крепежа

1		ПР 70x20x6 А15 М10	4 шт	3		Шайба Гровера DIN 127 В М10, средняя серия	9 шт
2		Шайба кузов. DIN 9021 М 10	9 шт	4		Болт DIN 933 – 8.8 10x040	9 шт

Автомобиль без защиты

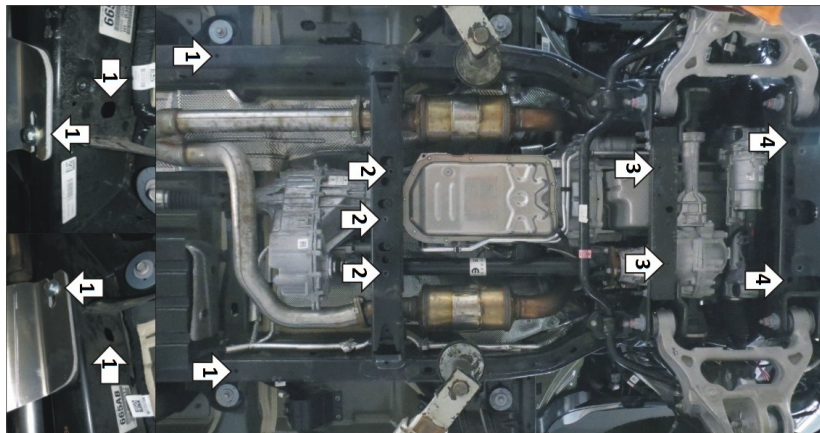

Автомобиль с защитой

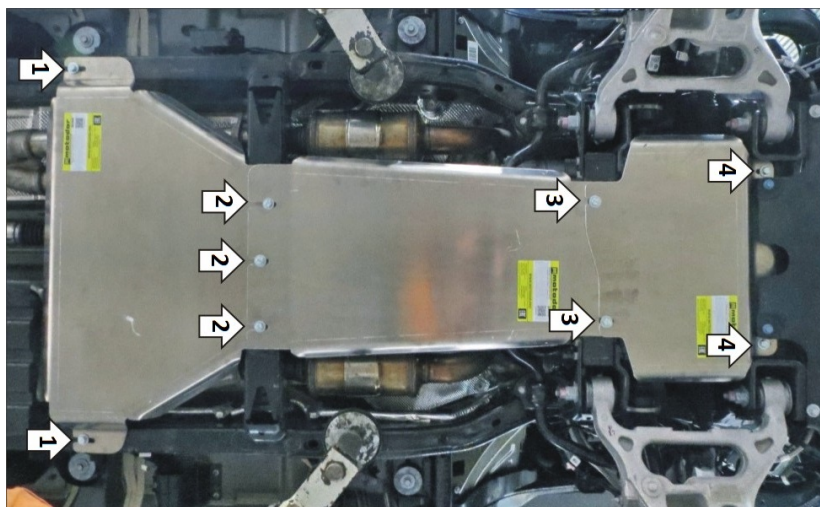

Порядок установки

Снять штатную защиту.

1. В штатные отверстия рамы автомобиля установить задние точки крепления щита 3 при помощи планок ПР70х20х6 М10, болтов М10х40, шайб и гр. Шайб 10.

2. В штатные резьбовые отверстия в поперечине рамы установить передние точки крепления щита 3 совместно с задними точками крепления щита 2 при помощи болтов М10х40 с шайбами и гр. шайбами 10.

3. В штатные резьбовые отверстия в поперечине рамы установить передние точки крепления щита 2 совместно с задними точками крепления щита 1 при помощи болтов М10х40 с шайбами и гр. шайбами 10.

4. В штатные отверстия в поперечине рамы установить передние точки крепления щита 1 при помощи планок ПР 70х20х6 М10, болтов М10х40 с шайбами и гр. шайбами 10.

Затянуть весь крепеж.

Компания оставляет за собой право вносить изменения в конструкцию и комплектацию продукции.

Появились вопросы по установке? Заходите на сайт: motodog.pro или звоните по номеру с сайта.

Версия инструкции от 24.06.2021 12:22:32