

Защищаемые агрегаты: Двигатель, Коробка переключения передач

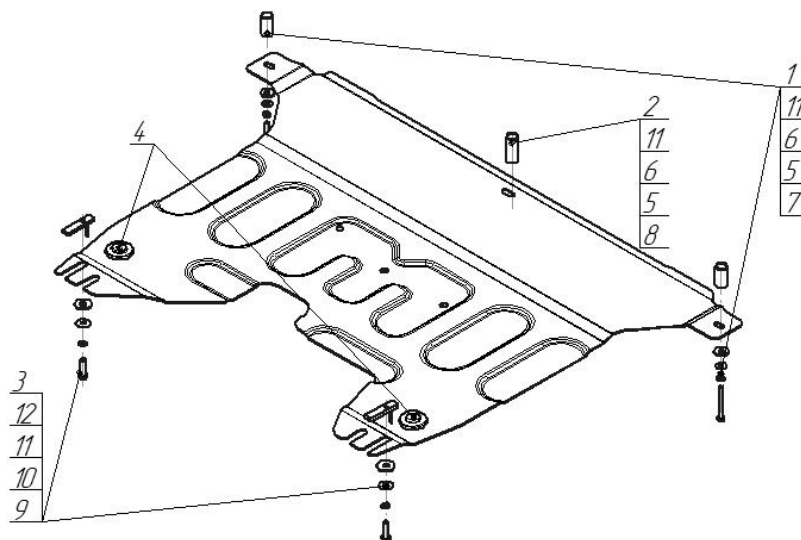











Материал защиты: 2 мм, Сталь



Марка	Модель	Объем	Год выпуска	Марка	Модель	Объем	Год выпуска
KIA	Cee'd	1.4, 1.6	2015-2018	KIA	Cerato	1.6, 2.0	2016-2018



Комплект крепежа

1		Проставка 35	2 шт	7		Болт DIN 933 – 8.8 06x060	2 шт
2		Проставка 45	1 шт	8		Болт DIN 933 – 8.8 06x070	1 шт
3		ПУ 60x14x6 A20 B10 M8	2 шт	9		Болт DIN 933 – 8.8 08x030	2 шт
4		Демпфер	2 шт	10		Шайба Гровера DIN 127 B M08, средняя серия	2 шт
5		Шайба Гровера DIN 127 B M06, средняя серия	3 шт	11		Шайба кузов. DIN 9021 M 08	5 шт
6		Шайба кузов. DIN 9021 M 06	3 шт	12		Шайба кузов. DIN 9021 M 10	2 шт

Автомобиль без защиты

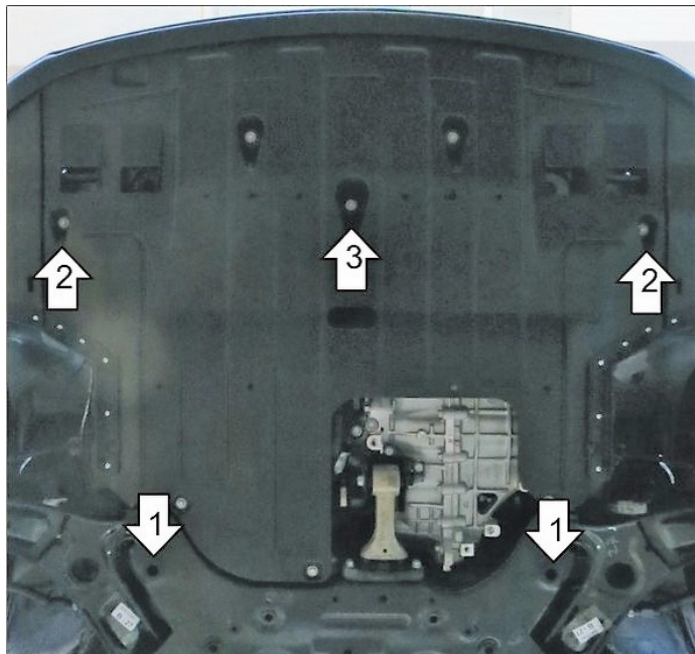

Автомобиль с защитой

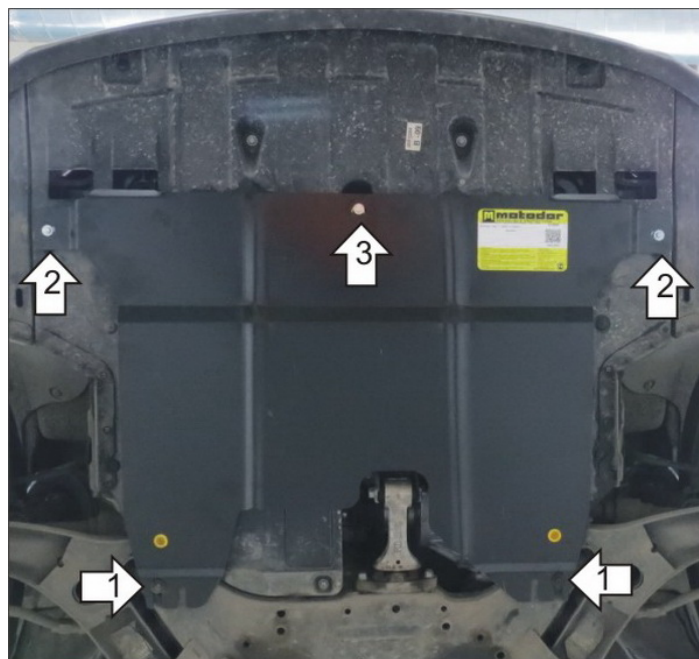

Порядок установки

1. Установить на фланцы лонжеронов Кронштейны при помощи штатных наружных болтов.
2. Установить в отверстия подрамника задние точки крепления Защиты при помощи ПУ 60x14x6 A20B10 M8, Болтов M8x30, Шайб 8 и Гроверов 8.
3. Установить на ранее установленные Кронштейны передние точки крепления Защиты при помощи Болтов M8x30, Шайб 8 и Гроверов 8.

Компания оставляет за собой право вносить изменения в конструкцию и комплектацию продукции.
Появились вопросы по установке? Заходите на сайт: motodog.pro или звоните по номеру с сайта.

Версия инструкции от 25.03.2021 14:39:46