

Защищаемые агрегаты: Двигатель, Коробка переключения передач

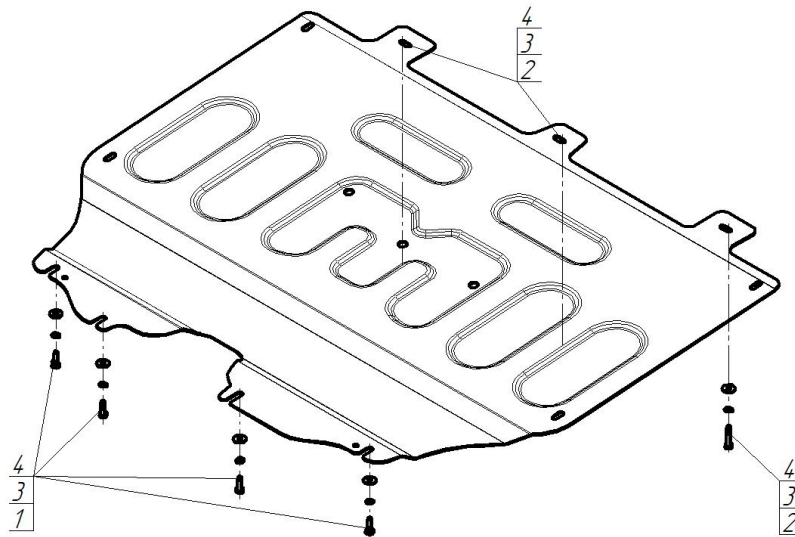



Материал защиты: 2 мм, Сталь



Марка	Модель	Объем	Год выпуска
Dongfeng	Shine Max	1.5	2022-н.в.



**Комплект крепежа**

1		Болт DIN 933 – 8.8 06x020	4 шт	3		Шайба Гровера DIN 127 В М06, средняя серия	7 шт
2		Болт DIN 933 – 8.8 06x030	3 шт	4		Шайба кузов. DIN 9021 М 06	7 шт

## Автомобиль без защиты

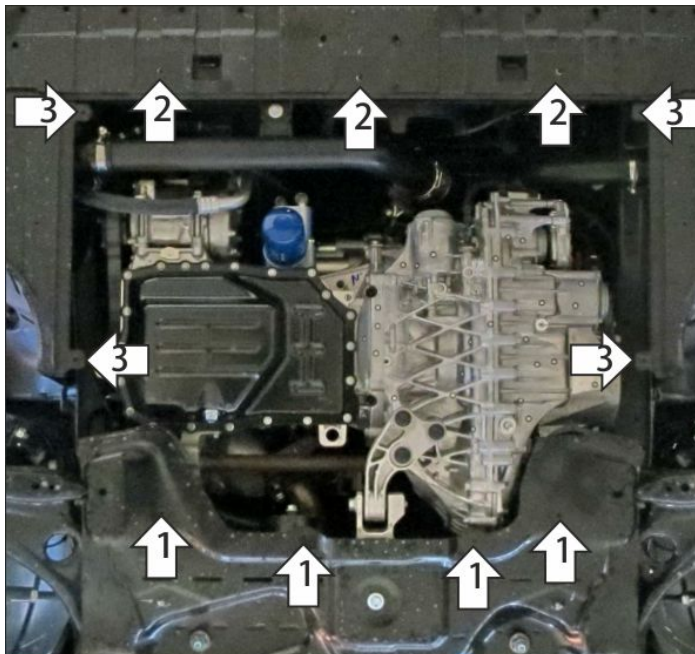

## Автомобиль с защитой

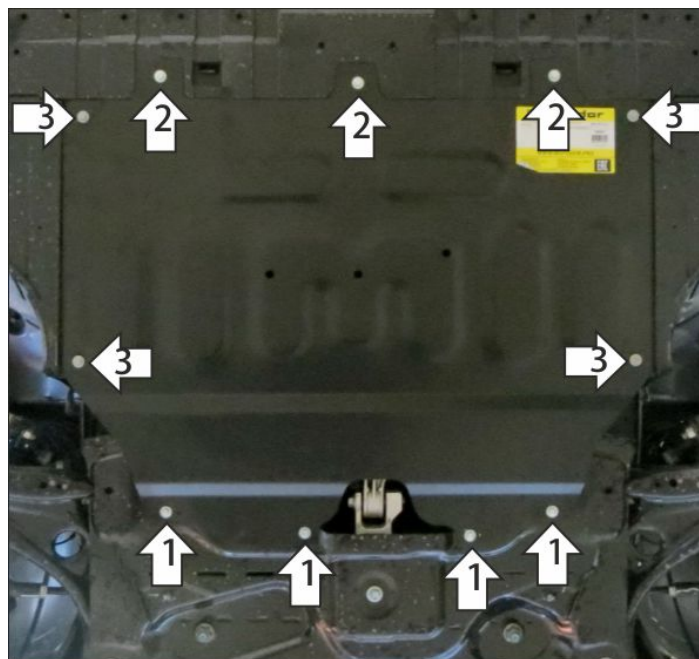

## Порядок установки

Снять штатный пластиковый пыльник.

1. В штатные резьбовые отверстия в подрамнике подвески установить задние точки крепления щита при помощи болтов М6х20 с шайбами и гр. шайбами 6.

2. В штатные резьбовые отверстия в рамке радиатора установить передние точки крепления щита при помощи болтов М6х30 с шайбами и гр. шайбами 6.

3. Прикрепить боковые пыльники к защите штатным крепежом. Затянуть весь крепеж с требуемым усилием.

Компания оставляет за собой право вносить изменения в конструкцию и комплектацию продукции.  
Появились вопросы по установке? Заходите на сайт: [motodog.pro](http://motodog.pro) или звоните по номеру с сайта.

Версия инструкции от 01.12.2023 11:02:12